

BREVET B AVION

- DEMARRAGE et DECOLLAGE en moins de 3 MINUTES
- TEMPS DE VOL INFERIEUR à 10 MINUTES (mise en route et décollage compris)
- RESPECT DE LA SECURITE

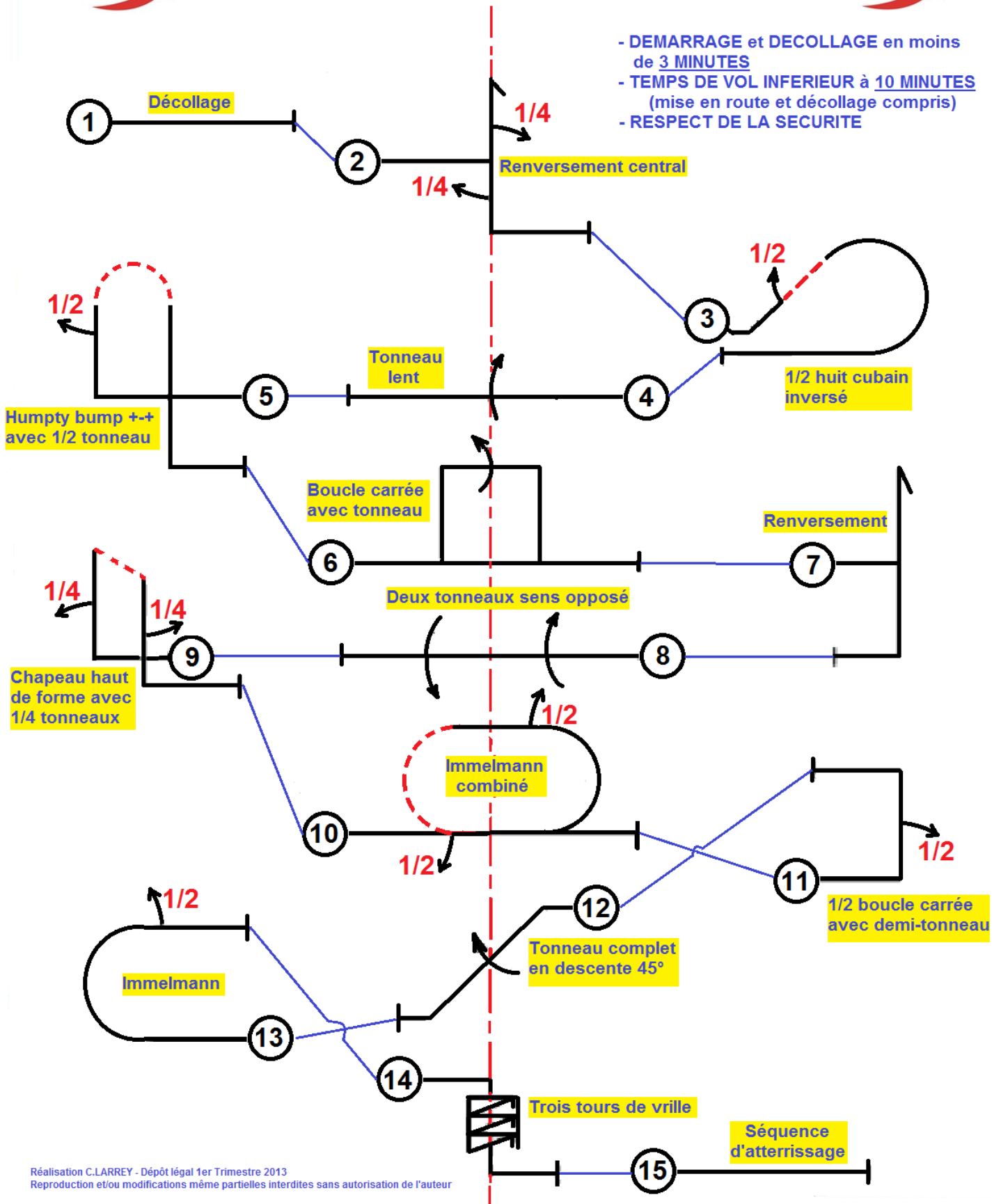

FIGURES DE LA VOLTIGE PROMOTION (BREVET B)

1 – SEANCE DE DECOLLAGE K= 1 Note 0 ou 10

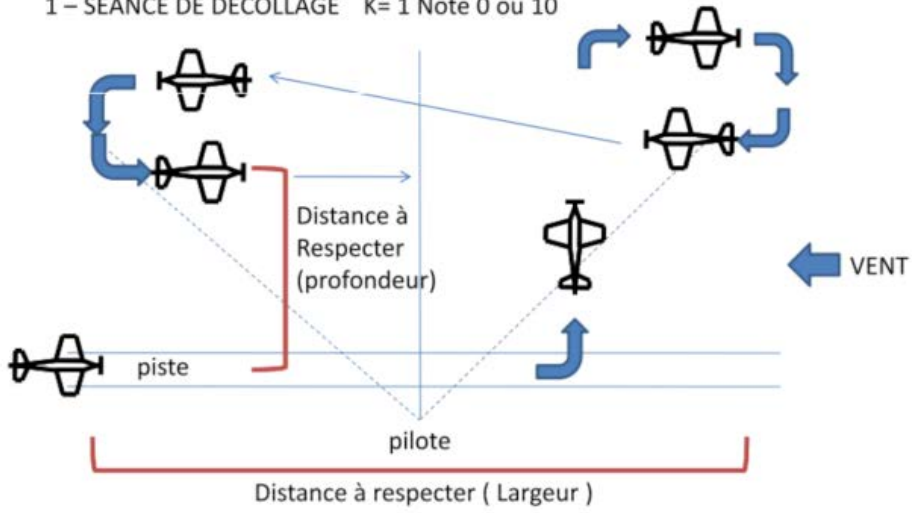

2 – RENVERSERMENT CENTRAL

K= 4 Note 0 à 10

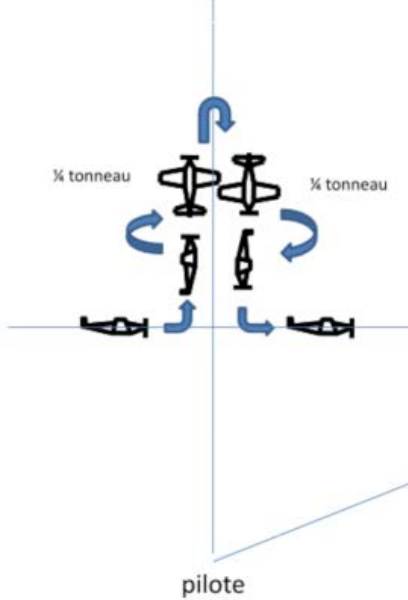

3 – 1/2 HUIT CUBAIN INVERSE

K= 2 Note 0 à 10

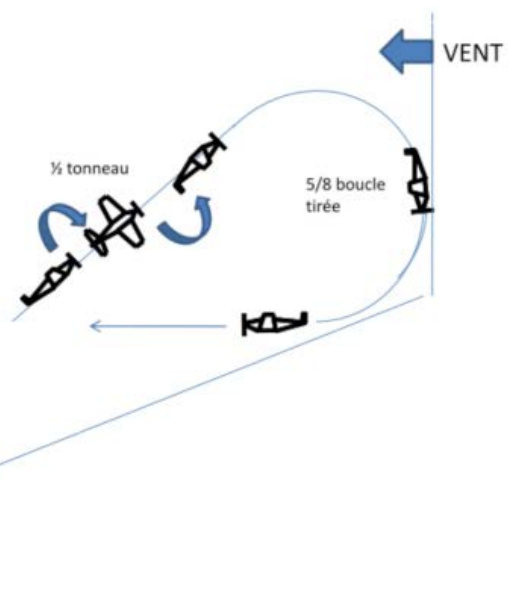

5 – HUMPTY BUMP AVEC 1/2 TONNEAU

K= 2 Note 0 à 10

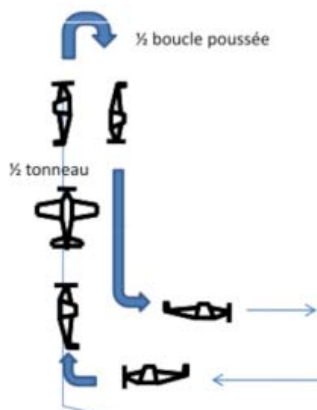

4 TONNEAU LENT

K= 5 Note 0 à 10

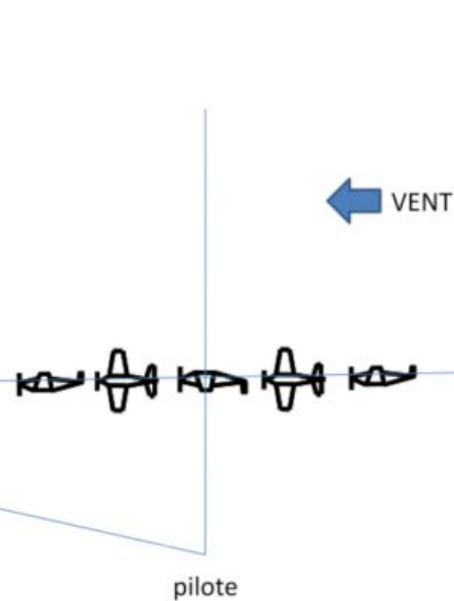

6 – BOUCLE CARREE AVEC TONNEAU

K= 4 Note 0 à 10

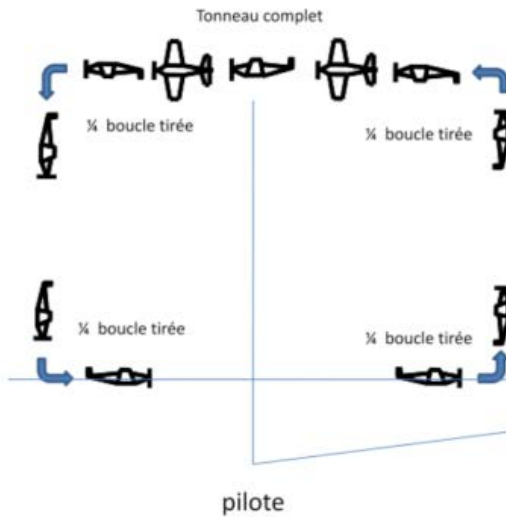

7- RENVERSEMENT

K= 2 Note 0 à 10

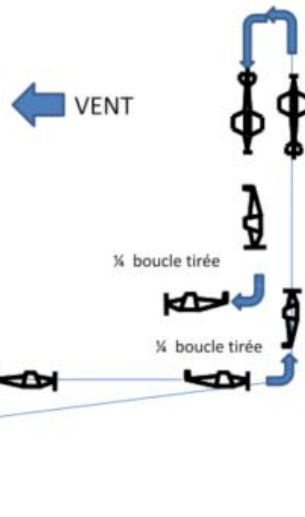

9 – CHAPEAU HAUT DE FORME + ¼ DE TONNEAU

K= 3 Note 0 à 10

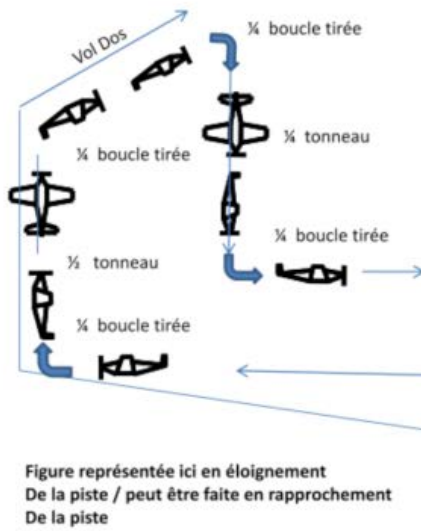
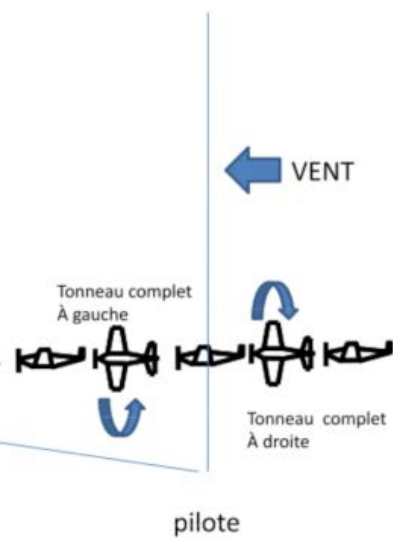

Figure représentée ici en éloignement
De la piste / peut être faite en rapprochement
De la piste

8- 2 TONNEAUX INVERSES

K= 3 Note 0 à 10



10 – IMMELMAN COMBINE

K= 3 Note 0 à 10

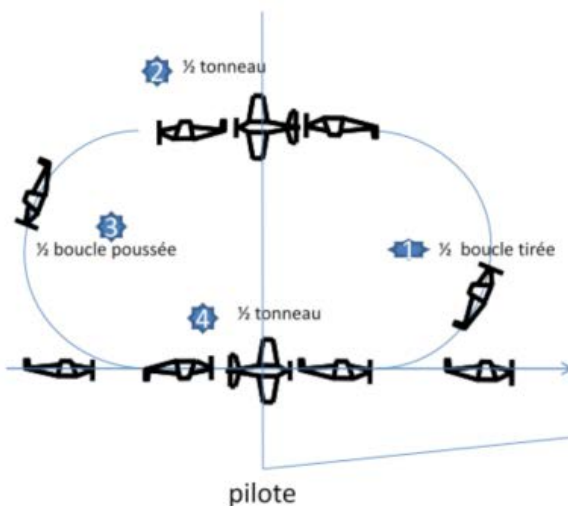

11- ½ BOUCLE CARREE + ½ TONNEAU

K= 2 Note 0 à 10

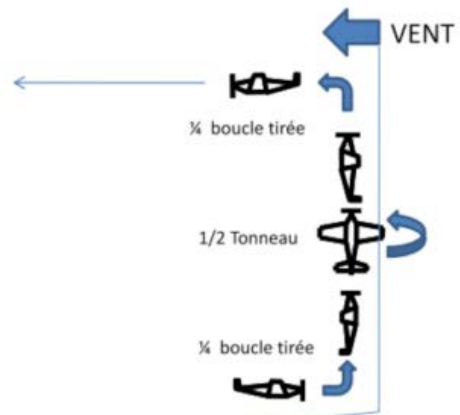

13 – IMMELMAN

K= 2 Note 0 à 10

Prendre le maximum d'altitude
Autorisée pour la figure suivante :

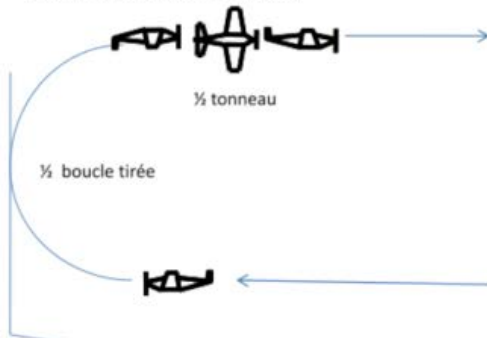

12- TONNEAU EN DESCENTE A 45°

K= 3 Note 0 à 10

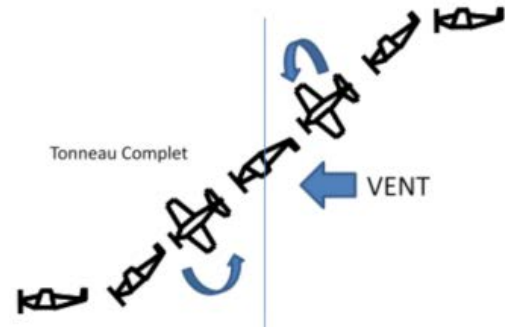

pilote

14 – 3 TOURS DE VRILLE

K= 4 Note 0 à 10

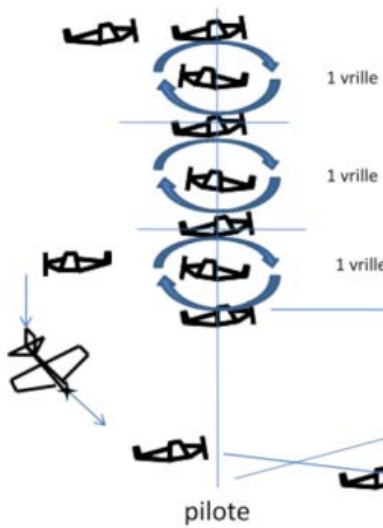

15- SEQUENCE D'ATTERRISSAGE

K= 1 Note 0 ou 10

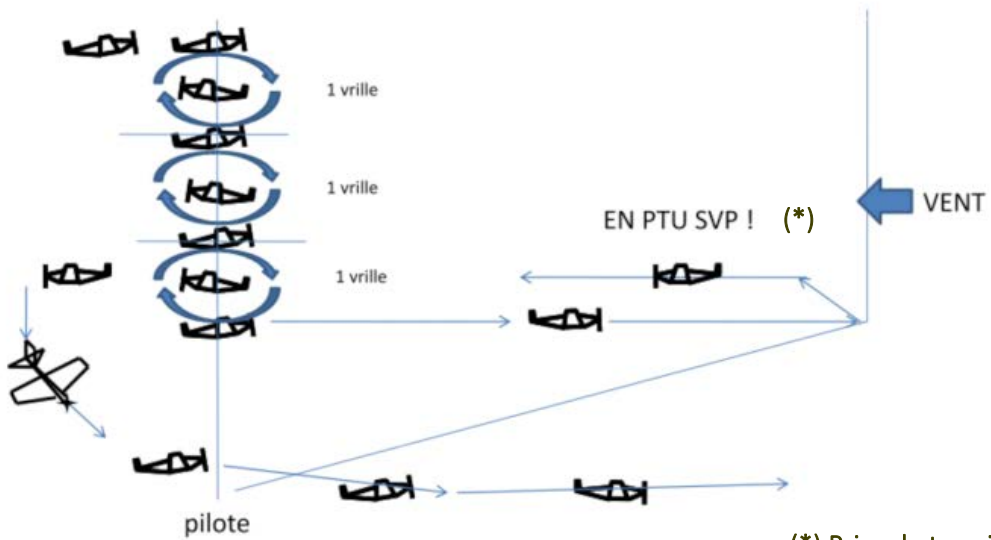

(*) Prise de terrain en U